

Varenummer: 071480750343110  
 Beskrivelse: Kardanaxsel med udtræk 0.148.075.001  
 S=343 X=110 Flange Ø150

## Mål

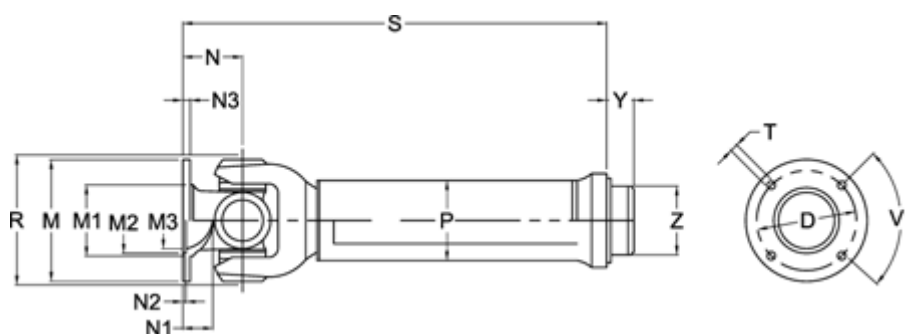

Antal flangehuller	= 8	N1	= 32	Udtræk X = 110
D	= 130 +0,1	N2	= 3 +0,5	V1 grader = 45
Flangediameter M	= 150	N3	= 10	Y = 25
M1	= 104	P	= 80x4	Z = 72.25
M2	= 90	R1	= 138	
M3	= 80	S min.	= 343	
Maks. bøjningvinkel grader	= 35	Spline dim. DIN 5480	= 55x2,5x20	
N	= 80	T	= 12 B12	